

Dell™ 1209S -projektor

Käyttäjän ohjekirja

Merkinnät Huom., Huomautus ja Varoitus



HUOM.: "HUOM." merkitsee tärkeää tietoa, ja se auttaa sinua hyötymään enemmän projektoristasi.



HUOMAUTUS: "HUOMAUTUS" merkitsee joko mahdollisuutta laitteiston vaurioitumiseen tai tiedon menetykseen ja kertoo, miten voit välttää ongelman.



VAROITUS: "VAROITUS" merkitsee mahdollisuutta omaisuusvaurioon, loukkaantumiseen tai kuolemaan.

Tämän asiakirjan tietoja saatetaan muuttaa ilman erillistä huomautusta.
© 2008 Dell Inc. Kaikki oikeudet pidätetään.

Jäljentäminen millä hyvänsä tavalla ilman kirjallista lupaa Dell Inc:lta on ehdottomasti kielletty.

Tässä tekstissä käytetyt tavamerkit: *Dell*, *DELL*-logo, *Dimension*, *OptiPlex*, *Dell Precision*, *Latitude*, *Inspiron*, *DellNet*, *PowerApp*, *PowerEdge*, *PowerConnect*, ja *PowerVault* ovat tavamerkkejä, jotka omistaa Dell Inc.; *DLP* ja *DLP*® ovat tavamerkkejä, jotka omistaa TEXAS INSTRUMENTS INCORPORATED; *Microsoft* ja *Windows* ovat rekisteröityjä tavamerkkejä, jotka omistaa Microsoft Corporation.

Muita tavamerkkejä saatetaan käyttää tässä asiakirjassa viittaamaan joko nimien ja merkkien omistajiin tai heidän tuotteisiinsa. Dell Inc. ei ole omistusvastuussa mistään tavamerkeistä ja tuotenimistä, jotka eivät ole sen omia.

Malli 1209S

Toukokuu 2008 Rev. A01

Sisältö

1	Dell-projektorisi	5
	Tietoja projektoristasi	6
2	Projektorin kytkeminen	7
	Kytkeminen tietokoneeseen	8
	Tietokoneen kytkeminen VGA-kaapelilla	8
	Tietokoneen kytkeminen DVI-D-kaapelilla	9
	Kytkeminen tietokoneeseen RS232-kaapelilla	10
	DVD-soittimen kytkeminen	11
	Kytkeminen DVD-soittimeen S-videokaapelilla	11
	Kytkeminen DVD-soittimeen komposiittikaapelilla	12
	Kytkeminen DVD-soittimeen komponenttikaapelilla	13
	Kytkeminen DVD-soittimeen HDMI-kaapelilla	14
3	Projektorin käyttäminen	15
	Projektorin kytkeminen päälle	15
	Projektorin kytkeminen pois päältä	15
	Projektoidun kuvan asettaminen	16
	Projektorin korkeuden nostaminen	16
	Projektorin korkeuden laskeminen	16
	Projektorin zoomin ja tarkennuksen asettaminen	17

Projektion kuvakoon asettaminen	18
Ohjauspaneelin käyttäminen	19
Kaukosäätimen käyttäminen	21
Kuvaruutunäytön käyttäminen	22
PÄÄVALIKKO	23
INPUT SELECT (LÄHTEEN VALINTA)	23
AUTO-ADJUST (AUTOMAATTINEN SÄÄTÖ)	23
SET UP (ASETUKSET)	24
PICTURE (KUVA, PC-tilassa)	25
PICTURE (KUVA, videotilassa)	26
DISPLAY (NÄYTTÖ, PC-tilassa)	27
DISPLAY (NÄYTTÖ, videotilassa)	28
LAMP (LAMPPU)	29
LANGUAGE (KIELI)	30
OTHERS (MUUT)	31
4 Projektorin vianmääritys	34
Lampun vaihtaminen	38
5 Tekniset tiedot	40
6 Yhteydenotto Dell™:iin	44
7 Liite: Sanasto	45

Dell-projektorisi

Projektorisi mukana tulee kaikki seuraavat osat. Varmista, että sinulla on kaikki osat, ja ota yhteyttä Dell™:iin, jos jotakin puuttuu.

Pakkauksen sisältö

Virtakaapeli

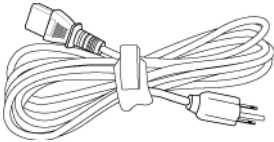

VGA-kaapeli, 1,8 m (VGA-liitännät)

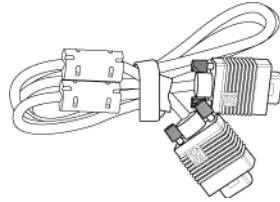

CR2032-paristo



Kaukosäädin



Käyttäjän käsikirja & ohjeet
(CD-levyllä)

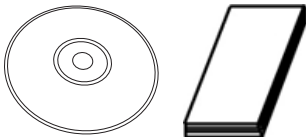

Tietoja projektoristasi

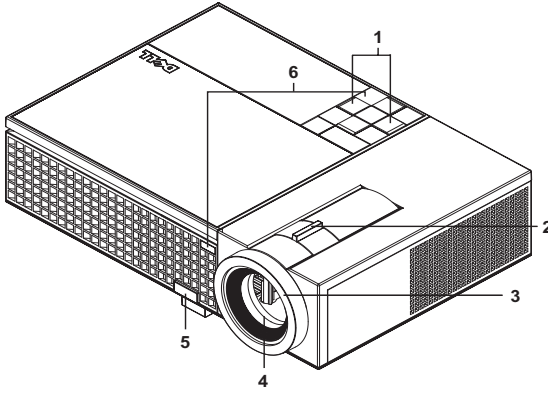

1	Ohjauspaneeli
2	Zoomauspainike
3	Tarkennusrengas
4	Linssi
5	Nostopainike
6	Infrapunavastaanottimet



VAROITUS: Turvallisuusohjeita

- 1 Älä käytä projektoria lämmönlähteiden lähellä.
- 2 Älä käytä projektoria pölyisessä paikassa. Pöly voi vaurioittaa järjestelmää, jolloin laite sammuu automaattisesti.
- 3 Varmista, että projektori on hyvin tuuletetussa paikassa.
- 4 Projektorin tuuletusaukkoja ei saa tukkia.
- 5 Varmista, että projektoria käytetään vain huoneenlämmössä (5 °C - 35 °C).



HUOM.: Lisätietoja on *Tuoteoppaassa*, joka toimitetaan projektorin mukana.

Projektorin kytkeminen

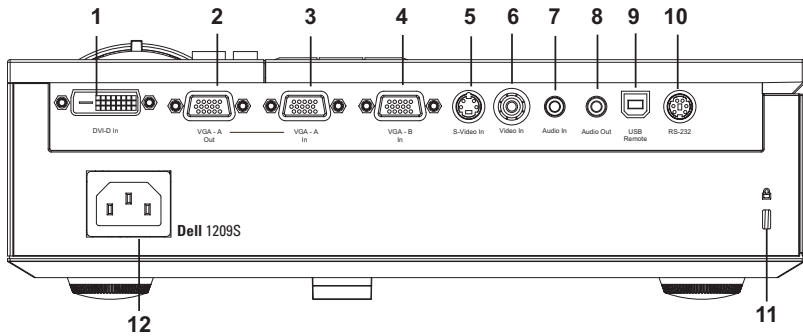

1	DVI-D-tulo:
2	VGA-A-lähtö (näytön kautta)
3	Liitäntä VGA-A D-subiin
4	Liitäntä VGA-B D-subiin
5	S-videoliitäntä
6	Komposiittivideoliitäntä
7	Audiotuloliitäntä
8	Audiolähtöliitäntä
9	USB-etäliitäntä
10	RS232-liitäntä
11	Turvakaapelin liitäntä
12	Virtaliitäntä



VAROITUS: Ennen kuin teet tässä osiossa kuvattuja toimenpiteitä, seuraa sivulla sivu 6olevia turvallisuusohjeita.

Kytkeminen tietokoneeseen

Tietokoneen kytkeminen VGA-kaapelilla

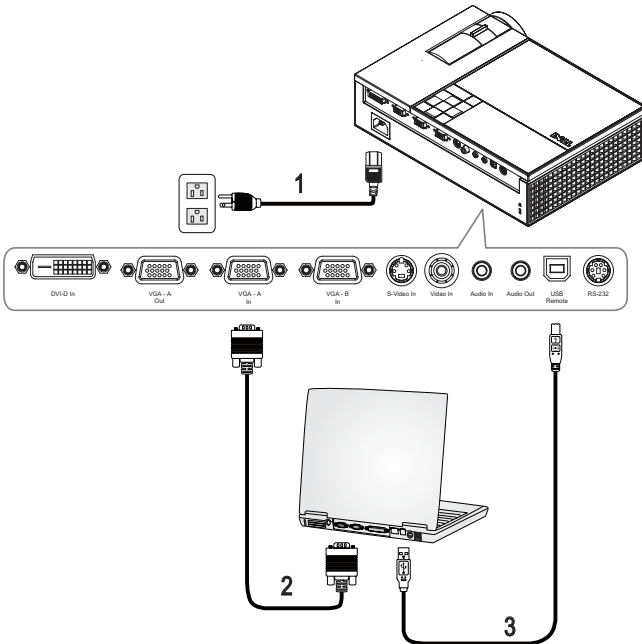

1	Virtajohto
2	VGA-liitännät
3	USB-kaapeli



HUOM.: Laitteen mukana ei tule USB-kaapelia.



HUOM.: USB-kaapeli on kytkettävä, jos haluat käyttää Seuraava ja Edellinen sivu -toimintoja kaukosäätimestä.

Tietokoneen kytkeminen DVI-D-kaapelilla

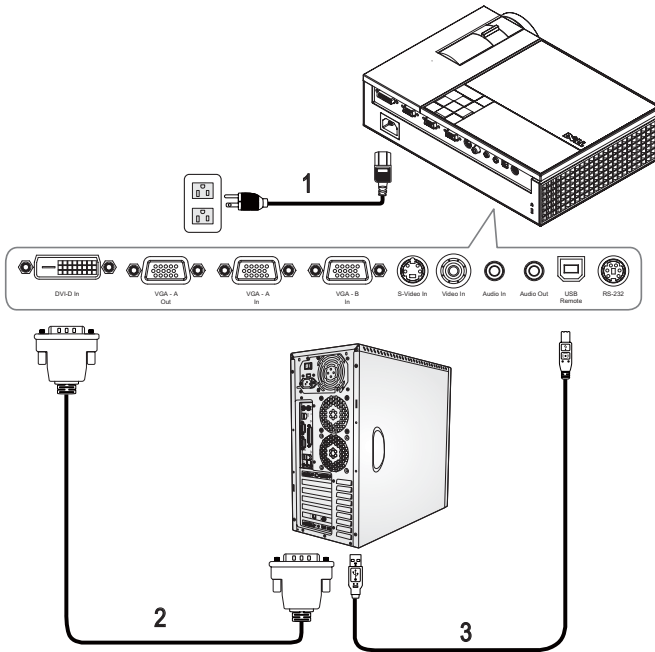

1	Virtajohto
2	DVI-D-kaapeli
3	USB-kaapeli



HUOM.: Laitteen mukana ei tule USB- tai DVI-D-kaapeleita.

Kytkeminen tietokoneeseen RS232-kaapelilla

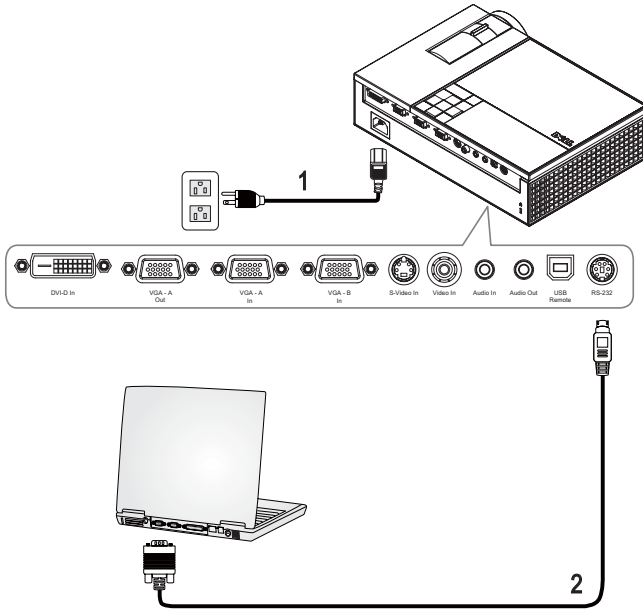

1	Virtajohto
2	RS232-kaapeli



HUOM.: Laitteen mukana ei tule RS232-kaapelia. Kysy neuvoa ammattiasentajalta kaapelin ja RS232-kaukosäätimen ohjelmiston suhteen.

DVD-soittimen kytkeminen

Kytkeminen DVD-soittimeen S-videokaapelilla

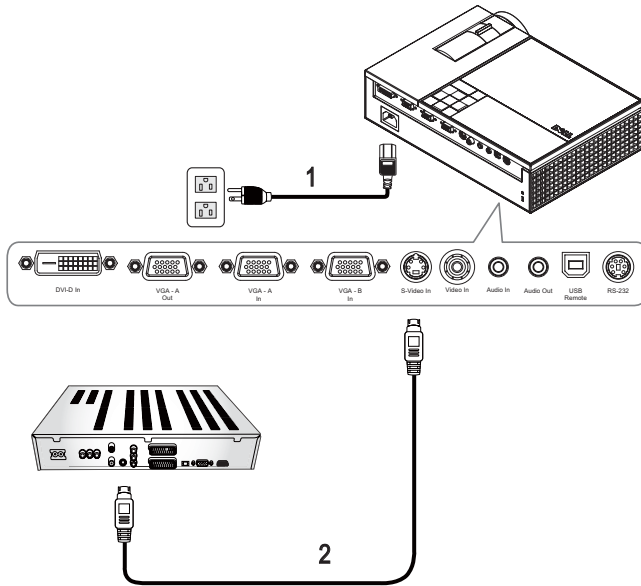

1	Virtajohto
2	S-videokaapeli

HUOM.: Laitteen mukana ei tule S-Video-kaapelia. Voit ostaa S-Video-jatkokaapelin (5 m ja 10 m [50ft/100ft]) Dellin internetsivustolta.

Kytkeminen DVD-soittimeen komposiittikaapelilla

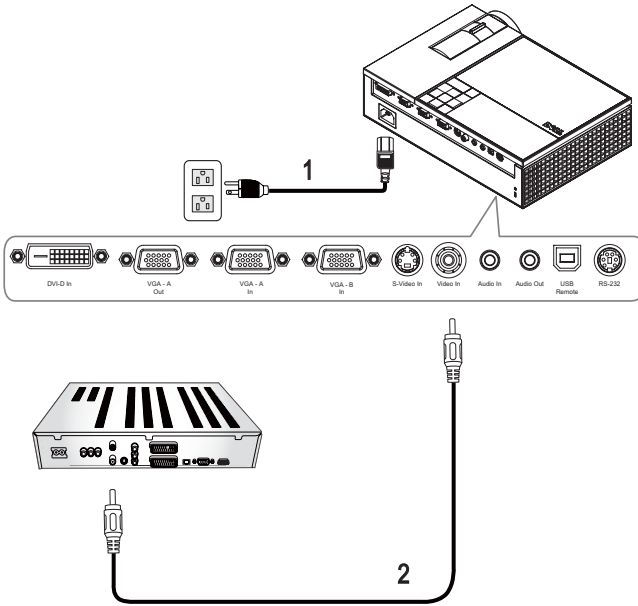

1	Virtajohto
2	Komposiittivideokaapeli

HUOM.: Laitteen mukana ei tule komposiittikaapelia. Voit ostaa komposiittijatkokaapelin (5 m ja 10 m [50ft/100ft]) Dellin internetsivustolta.

Kytkeminen DVD-soittimeen komponenttikaapelilla

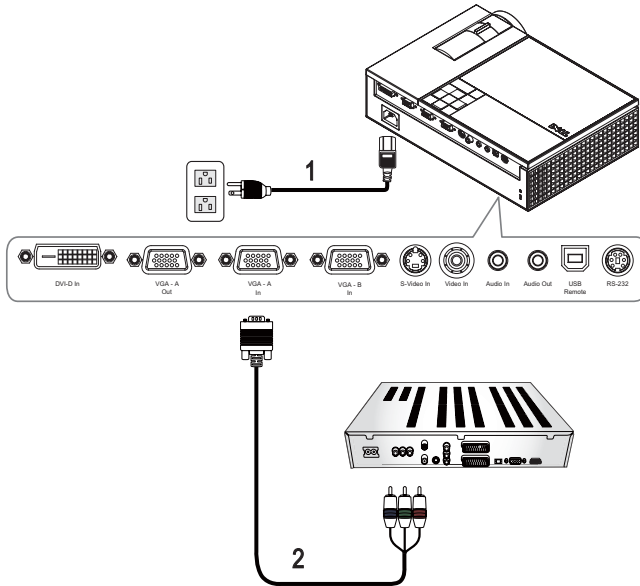

1	Virtajohto
2	VGA:n ja YPbPr:n välinen kaapeli

HUOM.: Laitteen mukana ei tule VGA:n ja YPbPr:n välistä kaapelia. Voit ostaa VGA:n ja YPbPr:n välisen jatko kaapelin (5 m ja 10 m [50ft/100ft]) Dellin internetsivustolta.

Kytkeminen DVD-soittimeen HDMI-kaapelilla

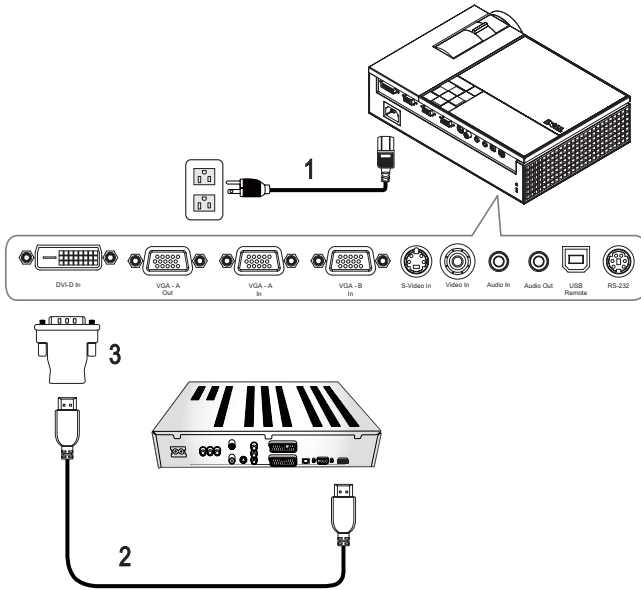

1	Virtajohto
2	HDMI-kaapeli
3	DVI-D-adapteri



HUOM.: Laitteen mukana ei tule HDMI-kaapelia tai DVI-D-adapteria.

Projektorin käyttäminen

Projektorin kytkeminen päälle



HUOM.: Kytke projektori päälle ennen kuin kytket lähteen päälle. **Virtapainike** vilkkuu sinisenä, kunnes sitä painetaan.

- 1 Poista linssinsuojus.
- 2 Kytke virtajohto ja sopivat signaalikaapelit. Lisätietoja projektorin kytkemisestä on osassa "Projektorin kytkeminen" sivulla 7.
- 3 Paina **virtapainiketta** (katso "Ohjauspaneelin käyttäminen" sivulla 19 löytääksesi **virtapainikkeen**).
- 4 Kytke lähteesi (tietokone, DVD-soitin ja niin edelleen) päälle. Projektori tunnistaa lähteesi automaattisesti.
- 5 Dell-logo näkyy ruudussa 30 sekunnin ajan virran käynnistyessä.

Jos "**Searching for signal...**" (etsitään signaalia) -teksti tulee ruutuun, varmista, että oikeat kaapelit ovat hyvin kiinni.

Jos sinulla on useampia lähteitä kytkettynä projektoriin, voit valita haluamasi lähteen painamalla **Source** (lähde) -painiketta kaukosäätimestä tai ohjauspaneelista.

Projektorin kytkeminen pois päältä



HUOMAUTUS: Irrota projektori virtalähteestä, kun olet sammuttanut sen oikein seuraavan ohjeen mukaisesti.

- 1 Paina **virtapainiketta**.
- 2 Paina **virtapainiketta** uudelleen. Jäähdytystuulettimet jatkavat toimintaansa 90 sekunnin ajan.
- 3 Sammuta projektori nopeasti painamalla **virtapainiketta** jäähdytystuulettimien ollessa vielä käynnissä.



HUOM.: Ennen projektorin käynnistämistä uudelleen odota 60 sekuntia, jotta laitteen sisälämpötila tasaantuu.

- 4 Irrota virtajohto sähköpistokkeesta ja projektorista.

HUOM.: Jos painat virtapainiketta projektorin ollessa käynnissä, viesti **“Press Power Button To Turn Off Projector”** (sammuta projektori painamalla virtapainiketta) tulee näkyviin. Voit pyyhkiä viestin pois painamalla ohjauspaneelin painiketta **Menu** tai jättämällä viestin huomiotta, jolloin se katoaa viiden sekunnin kuluttua.

Projektoidun kuvan asettaminen

Projektorin korkeuden nostaminen

- 1 Paina nostopainiketta.
- 2 Nosta projektori haluttuun kulmaan ja vapauta painike, jolloin nostojalka lukkiutuu asentoonsa.
- 3 Käyttämällä kallistuksen säätöpyörää voit säätää kuvan kulman oikeaksi.

Projektorin korkeuden laskeminen

- 1 Paina nostopainiketta.
- 2 Laske projektori ja vapauta painike, jolloin nostojalka lukkiutuu asentoonsa.

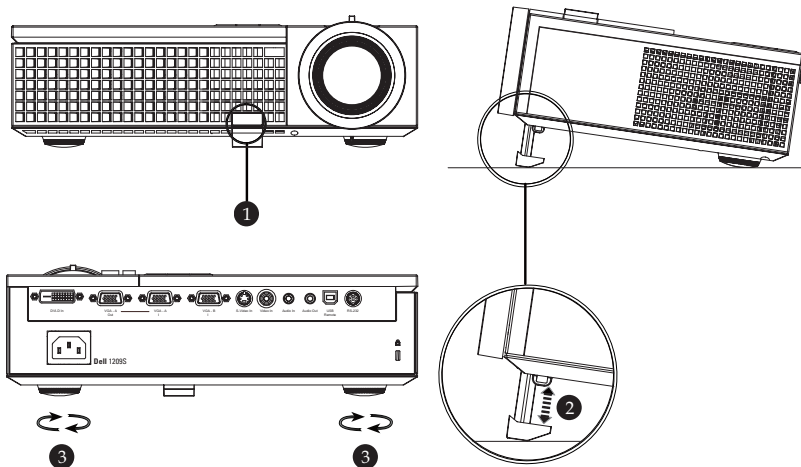

1	Nostopainike
2	Nostojalka
3	Kallistuksen säätöpyörä

Projektorin zoomin ja tarkennuksen asettaminen

! **VAROITUS:** Voit välttää projektorille aiheutuvia vaurioita varmistamalla, että zoom-linssi ja nostojalka ovat kokonaan vedettyinä sisään ennen kuin liikutat projektoria.

1 Pyörittämällä zoomauspainiketta voit zoomata lähemmäs ja kauemmas.

2 Pyöritä tarkennusrenkasta kunnes kuva on selkeä. Projektori tarkentaa etäisyyksillä 3,3 jalkaa – 39,4 jalkaa (1,0 m – 12 m).

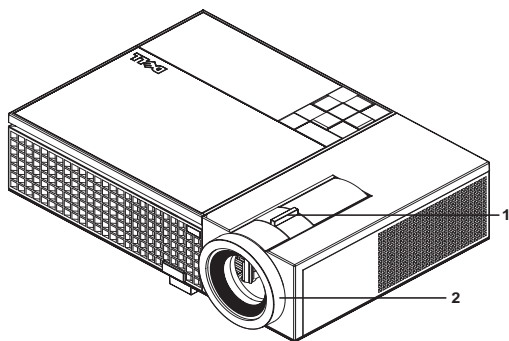

1	Zoomauspainike
2	Tarkennusrenkas

Projektion kuvakoon asettaminen

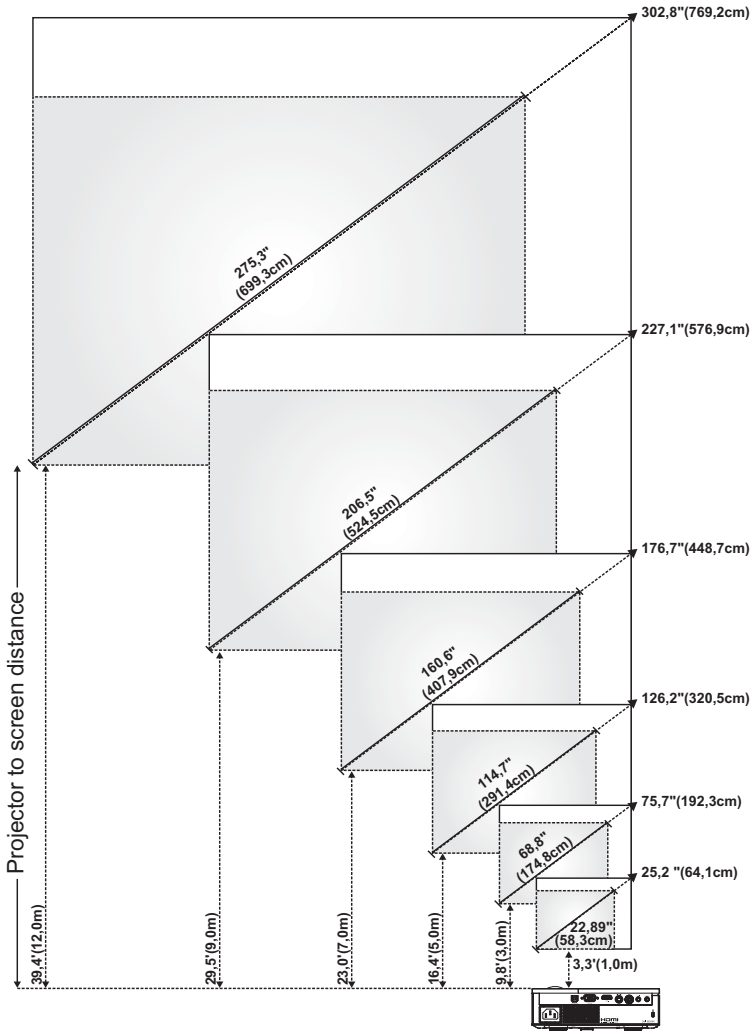



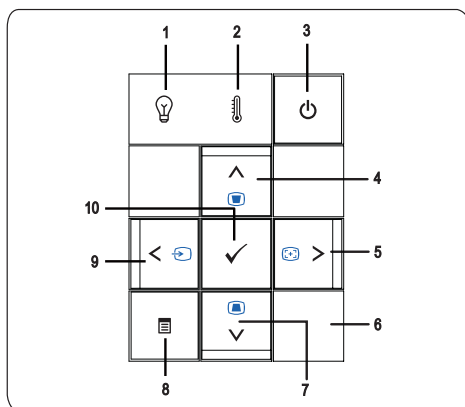

Ruutu (halkaisija)	Enintään	25,2" (64,1cm)	75,7" (192,3cm)	126,2" (320,5cm)	176,7" (448,7cm)	227,1" (576,9cm)	302,8" (769,2cm)
	Vähintään	22,89" (58,3cm)	68,8" (174,8cm)	114,7" (291,4cm)	160,6" (407,9cm)	206,5" (524,5cm)	275,3" (699,3cm)
Ruudun koko	Enintään (LxK)	20,2"X15,1"	60,6" X 45,4"	101,0" X 75,7"	141,3" X 106"	181,7" X 136,3"	242,3" X 181,7"
		(51,3cm X 38,5cm)	(153,8cm X 115,4cm)	(256,4cm X 192,3cm)	(359,0cm X 269,2cm)	(461,5cm X 346,2cm)	(615,4cm X 461,5cm)
	Vähintään (LxK)	18,3" X 13,7"	55,1" X 41,3"	91,8" X 68,8"	128,5" X 96,4"	165,2" X 123,9"	220,3" X 165,2"
		(46,5cm X 34,9cm)	(139,9cm X 104,9cm)	(233,1cm X 174,8cm)	(326,3cm X 244,8cm)	(419,6cm X 314,7cm)	(559,4cm X 419,6cm)
Hd	Enintään	2,27" (5,8cm)	6,81" (17,3cm)	11,36" (28,8cm)	15,9" (40,4cm)	20,44" (51,9cm)	27,26" (69,2cm)
	Vähintään	2,06" (5,2cm)	6,19" (15,7cm)	10,32" (26,2cm)	14,45" (36,7cm)	18,58" (47,2cm)	24,78" (62,9cm)
Etäisyys		3,3' (1,0m)	9,8' (3,0m)	16,4' (5,0m)	23,0' (7,0m)	29,5' (9,0m)	39,4' (12,0 m)
* Tämä diagrammi on vain viitteellinen.							

Ohjauspaneelin käyttäminen



1 LAMP-varoitusvalo (lamppu)

Jos LAMP-valo palaa keltaisena, vaihda lamppu. Jos LAMP-valo vilkkuu keltaisena, lampun ajurissa tai väripyörässä on vikaa. Projektori sammuu automaattisesti. Jos ongelma ei selviä, ota yhteyttä Dell™:iin.

2	TEMP-varoitusvalo	<ul style="list-style-type: none"> • Jos TEMP-valo palaa keltaisena, projektori, lamppu tai lampun ajuri on ylikuumentunut. Näyttö kytkeytyy automaattisesti pois päältä. Kytke näyttö takaisin päälle, kun projektori on jäähtynyt. Jos ongelma ei selviä, ota yhteyttä Dell™:iin. • Keltaisena vilkkuva TEMP-valo kertoo, että projektorin tuuletin tai väriryöry on mennyt epäkuntoon, ja projektori kytkeytyy automaattisesti pois päältä. Jos ongelma ei selviä, ota yhteyttä Dell™:iin.
3	Virta	Kytke projektori päälle ja pois päältä. Katso lisätietoja osista "Projektorin kytkeminen päälle" sivulla 15 ja "Projektorin kytkeminen pois päältä" sivulla 15.
4	Ylös  / Kulmankorjaus	Valitse kuvaruutunäytön kohtia. Painamalla painiketta voit korjata projektorin kallistuksen aiheuttamaa kuvan vääristymää. (+40/-35 astetta)
5	Oikea  / Automaattinen säätö	Painamalla painikkeitä voit säätää kuvaruutunäytön asetusta. Painamalla painiketta voit synkronisoida projektorin tulolähteeseen. Automaattinen säätö ei toimi silloin kun kuvaruutunäyttö on näkyvässä.
6	Infrapunavastaanotin	Osoita kaukosäätimellä infrapunavastaanottimeen ja paina painiketta.
7	Alas  / Kulmankorjaus	Painamalla painikkeitä voit valita kuvaruutunäytön eri kohtia. Painamalla painiketta voit korjata projektorin kallistuksen aiheuttamaa kuvan vääristymää. (+40/-35 astetta)
8	Valikko	Painamalla painiketta voit aktivoida kuvaruutunäytön. Käyttämällä suuntapainikkeitä ja Valikko -painiketta voit navigoida kuvaruutunäytössä.
9	Vasen  / Lähde	Painamalla painikkeitä voit säätää kuvaruutunäytön asetusta. Painamalla painiketta voit selata läpi digitaalisen ja analogisen RGB:n, kompositin, komponentin (YPbPr VGA:n kautta) ja S-videon silloin, kun projektoriin on kiinnitetty useampia lähteitä.
10	Enter	Painamalla painiketta voit hyväksyä valitun kohdan.

Kaukosäätimen käyttäminen

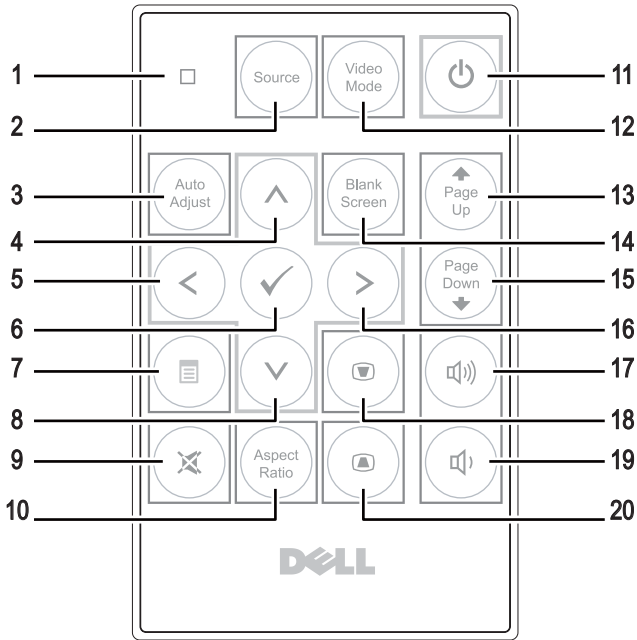

1	Merkkivalo	Merkkivalo.
2	Lähde	Painamalla painiketta voit selata läpi digitaalisen RGB:n, analogisen RGB:n, komposiitin, S-videon, ja komponentin (YPbPr VGA:n kautta).
3	Automaattinen säätö	Painamalla painiketta voit synkronisoida projektorin tulolähteeseen. Automaattinen säätö ei toimi silloin kun kuvaruutunäyttö on näkyvissä.
4	Ylös-painike (▲)	Valitse kuvaruutuvalikon kohta painikkeella.
5	Vasen painike (◀)	Painamalla painikkeita voit säätää kuvaruutunäytön asetusta.
6	Enter	Painamalla painiketta voit hyväksyä valinnan.
7	Valikko	Painamalla painiketta voit aktivoida kuvaruutunäytön.
8	Alas-painike (▼)	Valitse kuvaruutuvalikon kohta painikkeella.
9	Mute (Vaimennus)	Painamalla painiketta voit vaimentaa projektorin kaiuttimen ja poistaa vaimennuksen.

10	Aspect ratio (Kuvasuhte)	Painamalla painiketta voit vaihtaa näytetyn kuvan kuvasuhdetta.
11	Virta	Kytke projektori päälle ja pois päältä. Katso lisätietoja osista "Projektorin kytkeminen päälle" sivulla 15 ja "Projektorin kytkeminen pois päältä" sivulla 15.
12	Videotila	Dell™ 1209S –mikroprojektorilla on esiasetettuja säätöjä, jotka on optimoitu näyttämään dataa (PC-grafiikkaa) tai videota (elokuvat, pelit ja niin edelleen). Painamalla Videotila -painiketta voit muuttaa tilaksi jonkin seuraavista: PC mode (PC-tila), Movie mode (elokuvatila), Game Mode (pelitila), sRGB tai Custom mode (oma tila; käyttäjän itse tallentamat asetukset). Painamalla Videotila -painiketta kerran näet nykyisen esitystilän. Painamalla Videotila -painiketta uudelleen voit vaihtaa esitystilasta toiseen.
13	Sivu ylös ⬆	Painamalla painiketta voit siirtyä edelliselle sivulle.
14	Tyhjä ruutu	Piilota kuva/tuo kuva näkyviin.
15	Sivu alas ⬇	Painamalla painiketta voit siirtyä seuraavalle sivulle.
16	Oikea painike ➤	Painamalla painikkeita voit säätää kuvaruutunäytön asetusta.
17	Äänenvoimakkuuden lisäys	Painamalla painiketta voit lisätä äänenvoimakkuutta.
18	Kulmankorjaus	Painamalla painiketta voit korjata projektorin kallistuksen aiheuttamaa kuvan vääristymää. (+40/-35 astetta)
19	Äänenvoimakkuuden pienennys	Painamalla painiketta voit pienentää äänenvoimakkuutta.
20	Kulmankorjaus	Painamalla painiketta voit korjata projektorin kallistuksen aiheuttamaa kuvan vääristymää. (+40/-35 astetta)

Kuvaruutunäytön käyttäminen

Projektorissa on monikielinen kuvaruutunäyttö, jonka saa näkyviin riippumatta siitä, onko lähde kiinni projektorissa.

Päävalikossa (Main Menu) voit navigoida välilehtiä painamalla projektorin ohjauspainikkeen tai kaukosäätimen painikkeita ⬅ tai ➤. Painamalla **Enter**-painiketta ohjauspaneelista tai kaukosäätimestä voit valita alivalikon.

Painamalla ⬆Enter⬇-painiketta ohjauspaneelista tai kaukosäätimestä voit vaihtaa valintaa. Väri vaihtuu tummansinisiksi. Valitun kohdan väri muuttuu tummansinisiksi. Säädä asetuksia ohjauspaneelin tai kaukosäätimen painikkeella ⬅ tai ➤.

Voit palata päävalikkoon siirtymällä Back-välilehdelle ja painamalla **Enter**-painiketta ohjauspaneelista tai kaukosäätimestä.

Poistu kuvaruutunäytöstä menemällä välilehdelle Exit ja painamalla **Enter**-painiketta tai painamalla **Menu**-näppäintä ohjauspaneelista tai kaukosäätimestä.

PÄÄVALIKKO



INPUT SELECT (LÄHTEEN VALINTA)

Valikossa Lähteen valinta voit valita projektorin lähteen.

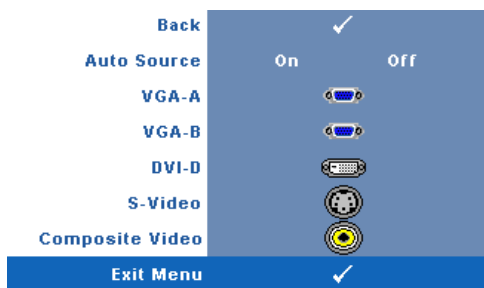

AUTO SOURCE (AUTOMAATTINEN LÄHDE)

—Valitsemalla **On** (päällä; oletus) projektori tunnistaa automaattisesti tulosignaalit. Painamalla painiketta **Source** projektorin ollessa päällä, seuraava vapaa lähde etsitään automaattisesti. Valitsemalla **Off** voit lukita nykyisen tulosignaalin. Jos kohdan **Auto Source**

(Automaattinen lähde) tilaksi on valittu **Off** (Pois päältä), voit valita tulosignaalin manuaalisesti painamalla painiketta **Source** (Lähde).

VGA-A—Tunnista VGA-A-signaali painamalla **Enter**.

VGA-B—Tunnista VGA-B-signaali painamalla **Enter**.

DVI-D—Tunnista DVI-D-signaali painamalla **Enter**.

S-VIDEO—Tunnista S-videosignaali painamalla **Enter**.

COMPOSITE VIDEO (KOMPOSIITTIVIDEO)—Tunnista komposiittivideosignaali painamalla **Enter**.

AUTO-ADJUST (AUTOMAATTINEN SÄÄTÖ)

Auto Adjustment in Progress...

Automaattisella säädöllä projektorin **TAAJUUS** ja **SEURANTASÄÄTÖ** määritellään automaattisesti PC-tilassa. Kun automaattinen säätö on käynnissä, näytössä lukee seuraava viesti: "**Auto Adjustment in Progress...**" (Automaattinen säätö käynnissä...).

SET UP (ASETUKSET)



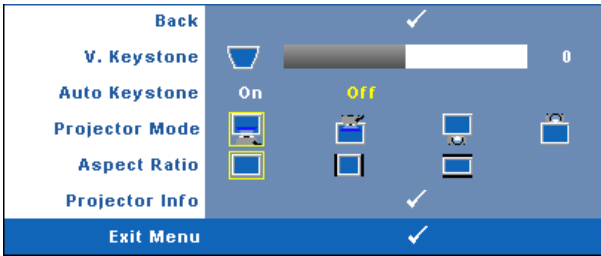

Valikkoon kuuluvat seuraavat asetukset: **V. Keystone**, **Auto Keystone**, **Projector Mode**, **Aspect Ratio** ja **Projector Info**.





V. KEYSTONE (KULMANKORJAUS PYSTYSUUNNASSA)—Voit korjata projektorin kallistuksen aiheuttamaa kuvan vääristymää.

AUTO KEYSTONE (AUTOMAATTINEN KULMANKORJAUS)—Säädä automaattisesti kuvan vääristymää, joka on aiheutunut projektorin kulman muuttamisesta.

PROJECTOR MODE (PROJEKTORITILA)—Voit valita projektoritilan projektorin asennon mukaan.

-  Front Projection-Desktop - etuprojektio; oletus.
-  Front Projection-Ceiling Mount (kattoripusteinen etuprojektio) — Projektori kääntää kuvan ylösalaisin, jolloin kuvaa voi käyttää katosta ripustetussa projektorissa.
-  Rear Projection-Desktop (takaprojektio) — Projektori kääntää kuvan niin, että sitä voi käyttää läpikuultavan ruudun takaa.
-  Rear Projection-Ceiling Mount (kattoripusteinen takaprojektio) — Projektori kääntää kuvan ylösalaiseksi peilikuvaksi. Tällöin katosta ripustettavaa projektorista voidaan käyttää läpikuultavan ruudun takaa.

ASPECT RATIO (KUVASUHDE)—Voit määrittää kuvasuhteen.

-  Original (alkuperäinen) — Lähdekuva skaalataan täyttämään ruudun leveys. Lähdesignaalin kuvasuhde säilyy samana.
-  4:3 — Lähdekuva skaalataan täyttämään ruutu.
-  Wide (laaja) — Lähdekuva skaalataan täyttämään ruudun leveys.

Käytä Wide- tai 16:9-kuvasuhdetta, jos käytät jompaakumpaa seuraavista:
– Tietokone, jonka resoluutio on suurempi kuin SVGA
– Komponenttikaapeli (720p/1080i/1080p)

PROJECTOR INFO (PROJEKTORIN TIEDOT.)—Voit näyttää projektorin mallinimen, nykyisen tulolähteen ja projektorin sarjanumeron (PPID#).

PICTURE (KUVA, PC-tilassa)

Voit valita projektorin näyttöasetukset **Picture** valikossa. Valikossa voit vaihtaa seuraavia asetuksia:

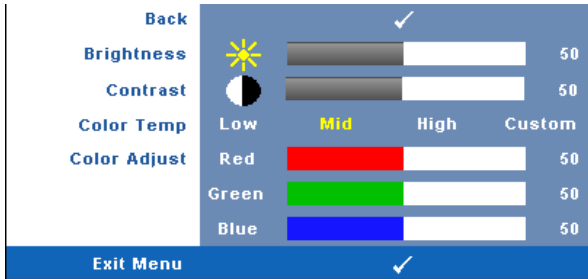

BRIGHTNESS (KIRKKAUS)—Painikkeilla ◀ ja ▶ voit säätää kuvan kirkkautta.

CONTRAST (KONTRASTI)—Painikkeilla ◀ ja ▶ voit säätää kuvan kontrastia.

COLOR TEMP (VÄRILÄMPÖTILA)—Voit säätää värilämpötilaa. Värilämpötila on kylmempi korkeilla värilämpötilan asetuksilla ja lämpimämpi matalilla asetuksilla. Kun käyttäjä säätää värejä **Color Adjust** -valikossa, projektori muuttaa tilaksi valinnan Custom (oma). Arvot tallennetaan Custom-tilassa.

COLOR ADJUST (VÄRIN SÄÄTÖ)—Voit manuaalisesti säätää värejä punainen, vihreä ja sininen.

PICTURE (KUVA, videotilassa)

Voit valita projektorin näyttöasetukset **Picture** valikossa. Valikossa voit vaihtaa seuraavia asetuksia:

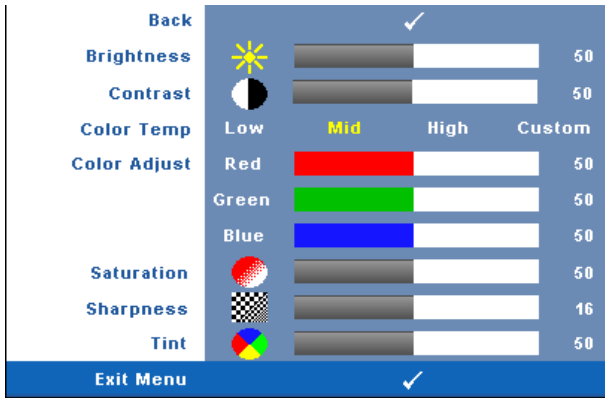

BRIGHTNESS (KIRKKAUS)—Painikkeilla ◀ ja ▶ voit säätää kuvan kirkkautta.

CONTRAST (KONTRASTI)—Painikkeilla ◀ ja ▶ voit säätää kuvan kontrastia.

COLOR TEMP (VÄRILÄMPÖTILA)—Voit säätää värilämpötilaa. Värilämpötila on kylmempi korkeilla värilämpötilan asetuksilla ja lämpimämpi matalilla asetuksilla. Kun käyttäjä säätää värejä **Color Adjust (Värin Säätö)**-valikossa, projektori muuttaa tilaksi valinnan Custom (oma). Arvot tallennetaan Custom-tilassa.

COLOR ADJUST (VÄRIN SÄÄTÖ)—Voit manuaalisesti säätää värejä punainen, vihreä ja sininen.

SATURATION (VÄRIKYLÄISYYS)—Voit säätää videolähdettä mustavalkoisesta täysin värikylläiseen kuvaan. Painamalla ◀ voit vähentää kuvassa olevan värin määrää ja painamalla ▶ voit lisätä kuvassa olevan värin määrää.

SHARPNESS (TERÄVYYS)—Painamalla ◀ voit vähentää terävyyttä ja painamalla ▶ voit lisätä terävyyttä.

TINT (VÄRISÄVY)—Painamalla ◀ voit lisätä kuvassa olevan vihreän määrää ja painamalla ▶ voit lisätä kuvassa olevan punaisen määrää (valittavissa vain NTSC-signaalille).

DISPLAY (NÄYTTÖ, PC-tilassa)

Voit valita projektorin näyttöasetukset **Display** valikossa. Valikossa voit vaihtaa seuraavia asetuksia:

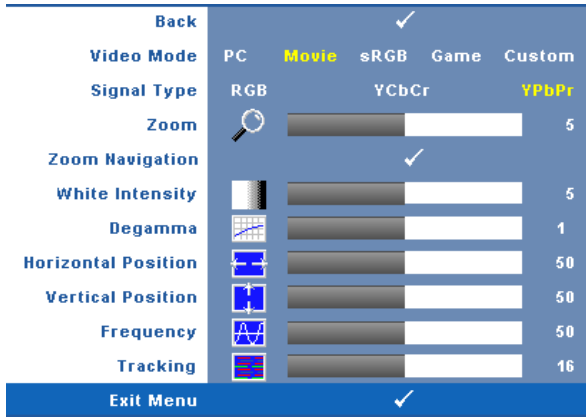

VIDEO MODE (VIDEOTILA)—Voit optimoida projektorin esitystilan:

PC, Movie (elokuva), sRGB (antaa käyttöön tarkemman värientoiston), Game (peli) ja Custom (oma; omat asetukset). Jos säädät asetuksista kohtaa **White Intensity** (valkoisuus) tai **Degamma**, projektori muuttaa tilaksi automaattisesti valinnan **Custom** (oma).



HUOM.: Jos säädät asetuksista kohtaa **White Intensity** (valkoisuus) tai **Degamma**, projektori muuttaa tilaksi automaattisesti valinnan **Custom** (oma).

SIGNAL TYPE (SIGNAALIN TYYPPI)—Voit valita manuaalisesti signaalityypiksi RGB, YCbCr tai YPbPr.

Zoom—Painamalla \odot voit digitaalisesti suurentaa kuvaa jopa 4-kertaiseksi projektoriruudulla ja painamalla \ominus voit pienentää suurennettua kuvaa.

Zoom Navigation (ZOOMAUSKOHDAN VAIHTAMINEN)—Vaihda projisoidun kuvan zoomattavaa kohtaa painikkeilla \odot \ominus \uparrow \downarrow .

White Intensity (VALKOISUUS)—Asettaminen kohtaan 0 maksimoi värien toiston, ja kohta 10 maksimoi kirkkauden.

Degamma—Voit muuttaa näytön väritoistoa valitsemalla jonkin neljästä esiasetetusta arvosta (1, 2, 3, 4).

Horizontal Position (VAAKASIJAINTI)—Siirrä kuvaa vasemmalle painikkeella \ominus ja oikealle painikkeella \odot .

Vertical Position (PYSTYSIJAINTI)—Siirrä kuvaa alas painikkeella \ominus ja ylös painikkeella \odot .

FREQUENCY (TAAJUUS)—Voit vaihtaa näytön kellotaajuuden tietokoneen näytönohjaimen mukaiseksi. Jos näytössä on välkkyvä vaaka-aalto, voit minimoida sen **Frequency** (taajuus) -asetuksen avulla. Tämä on karkea säätö.

TRACKING (SEURANTA)—Synkronoi näytön signaalin ja näytönohjaimen vaiheet. Jos kuva ei ole vakaa tai se välkkyi, voit korjata kuvan **Tracking** (seuranta) -asetuksen avulla. Tämä on hienosäätöä.

DISPLAY (NÄYTTÖ, videotilassa)

Voit valita projektorin näyttöasetukset **Display** valikossa. Valikossa voit vaihtaa seuraavia asetuksia:

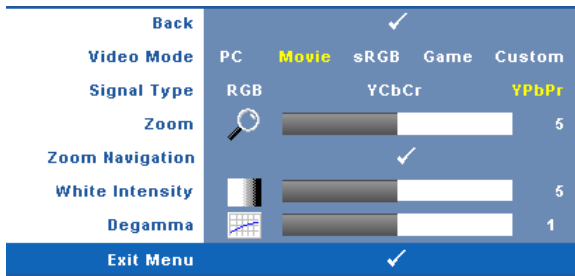

VIDEO MODE (VIDEOTILA)—Voit optimoida projektorin esitystilan:

PC, Movie (elokuva), sRGB (antaa käyttöön tarkemman värietoiston), Game (peli) ja Custom (oma; omat asetuksesi). Jos säädät asetuksista kohtaa **White Intensity** (valkoisuus) tai **Degamma**, projektori muuttaa tilaksi automaattisesti valinnan **Custom** (oma).



HUOM.: Jos säädät asetuksista kohtaa **White Intensity** (valkoisuus) tai **Degamma**, projektori muuttaa tilaksi automaattisesti valinnan **Custom** (oma).

SIGNAL TYPE (SIGNAALIN TYYPPI)—Valitse manuaalisesti signaalityypiksi RGB, YCbCr tai YPbPr.

Zoom—Painamalla \odot voit digitaalisesti suurentaa kuvaa jopa 4-kertaiseksi projektoriruudulla ja painamalla \odot voit pienentää suurennettua kuvaa.

Zoom Navigation (ZOOMAUSKOHDAN VAIHTAMINEN)—Vaihda projisoidun kuvan zoomattavaa kohtaa painikkeilla \odot \odot \odot \odot .

White Intensity (VALKOISUUS)—Asettaminen kohtaan 0 maksimoi värien toiston, ja kohta 10 maksimoi kirkkauden.

Degamma—Muuta näytön väritoistoa valitsemalla jonkin neljästä esiasetetusta arvosta (1, 2, 3, 4).

LAMP (LAMPPU)

Voit valita projektorin näyttöasetukset **Lamp** valikossa. Valikossa voit vaihtaa seuraavia asetuksia:

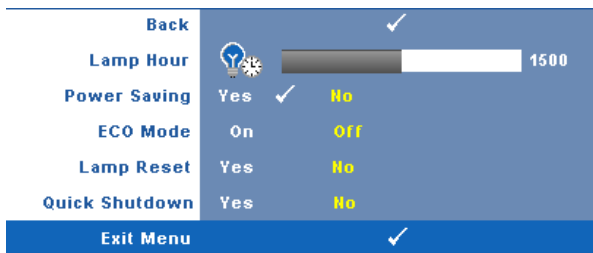

LAMP HOUR (LAMPUN TUNNIT)—Näyttää käyttötunnit viimeisimmän lampun ajastimen nollaamisen jälkeen.

POWER SAVING (VIRRANSÄÄSTÖ)—Valitsemalla **Yes** voit asettaa virransäästön viiveen. Viive on se aika, jonka haluat projektorin odottavan ilman tulospääntä. Oletusasetuksena viive on 120 minuuttia. Voit kuitenkin asettaa viiveeksi 5, 15, 30, 45, 60 tai 120 minuuttia.

Jos projektori ei havaitse tulospääntä viiveen aikana, projektorin lamppu sammuu ja projektori siirtyy virransäästötilaan. Jos projektori havaitsee tulospääntä viiveen aikana, projektori käynnistyy automaattisesti. Jos projektori ei havaitse tulospääntä kahden tunnin sisällä virransäästötilaan siirtymisestä, projektori kytkeytyy pois päältä automaattisesti. Kytke projektorin virta päälle virtapainikkeella.

ECO MODE (SÄÄSTÖTILA)—Valitsemalla **On** projektori toimii vähemmällä virtamäärällä (165 wattia). Tämän ansiosta lampun käyttöikä voi pidentyä, projektorin ääni voi olla hiljaisempi ja kuva voi olla himmeämpi. Valinnalla **Off (Pois päältä)** projektori toimii tavallisella virtamäärällä (200 wattia).

LAMP RESET (LAMPUN NOLLAAMINEN)—Kun asennat uuden lampun, voit nollata lampun ajastimen valitsemalla **Yes**.

NOPEA SAMMUTUS—Valinnalla **Yes** projektorin virta sammuu yhdellä virtapainikkeen painalluksella. Tällä toiminnolla projektorin virta sammuu nopeasti ja tuulettimet pyörivät nopeasti. Nopean sammutuksen aikana käyntiääni saattaa olla hiukan kovempi.

LANGUAGE (KIELI)

Kielivalikossa voit valita kuvaruutunäytön kielen.



OTHERS (MUUT)

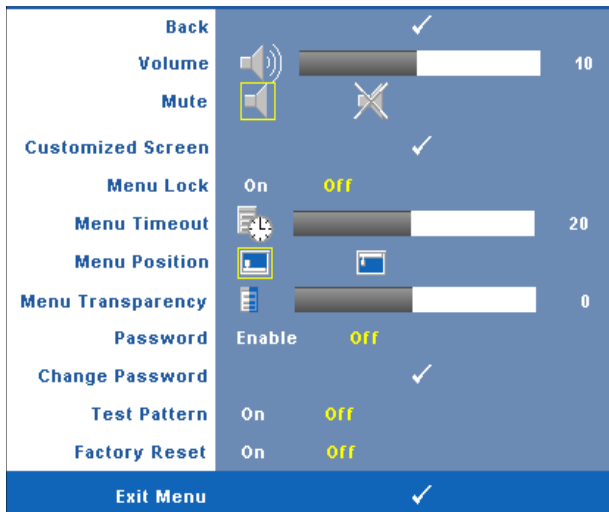

VOLUME (ÄÄNENVOIMAKKUUS)—Painamalla painikkeita ◀ ja ▶ voit pienentää/suurentaa äänenvoimakkuutta.

MUTE (VAIMENNUS)—Voit vaimentaa äänen.

CUSTOMIZED SCREEN (OMA NÄYTTÖ)—Avaa Customized Screen -valikko näppäimellä **Enter**. Syötä laitteeseen lähdekuvaa, jonka resoluutio on sama kuin projektorin oma resoluutio. Paina **Enter** ja valitse "Yes". Projektori kaappaa näytön kuvasta oman logon ("My Customized logo"). Uusi näyttökuvaa näkyy nyt aina niissä kohdissa, joissa aiemmin näkyi Dellin logo. Vaihda Dellin logo takaisin valitsemalla kohta **Dell Logo** esiin tulevasta valikosta.

MENU LOCK (VALIKKOLUKKO)—Valitse **On (Päällä)**, jos haluat ottaa kuvaruutunäytön valikon piilottavan valikkolukon käyttöön. Valitse **OFF**, jos haluat ottaa kuvaruutunäytön valikon piilottavan valikkolukon pois käytöstä.

 **HUOM.:** Jos kuvaruutuvalikko katoaa valikkolukon käytöstä ottamisen aikana, paina ohjauspaneelin painiketta **Menu** 15 sekunnin ajan ja ota valikkolukko sitten pois päältä.

MENU TIMEOUT (VALIKON AIKASAMMUTUS)—Voit säätää kuvaruutunäytön aikasammutuksen viivettä. Oletuksena on, että kuvaruutunäyttö sammuu 30 sekunnin jälkeen, jos mitään näppäintä ei paineta.

MENU POSITION (VALIKON SIJAINTI)—Voit valita kuvaruutunäytön sijainnin ruudulla.

MENU TRANSPARENCY (VALIKON LÄPINÄKYVYYS)—Valitse kuvaruutunäytön taustan läpinäkyvyysaste.

PASSWORD (SALASANA)—Kun salasanasuojaus on käytössä (On), salasanasuojausruutu pyytää salasanaa, kun virta on kytkettyä ja projektori kytketään päälle. Oletusarvoisesti toiminto ei ole käytössä. Voit ottaa tämän toiminnon käyttöön Password-valikosta. Tämä salasanasuojausominaisuus aktivoidaan, kun käynnistät projektorin seuraavan kerran. Jos otat tämän ominaisuuden käyttöön, sinulta kysytään projektorin salasanaa, kun kytket projektorin päälle.

- 1 Ensimmäisen kerran salasanasyöttöpyyntö:
 - a Mene **Others**-valikkoon (muut), paina **Enter** ja valitse sitten **Password** (salasana), jotta salasana-asetus kytkeytyy käyttöön (**Enable**).

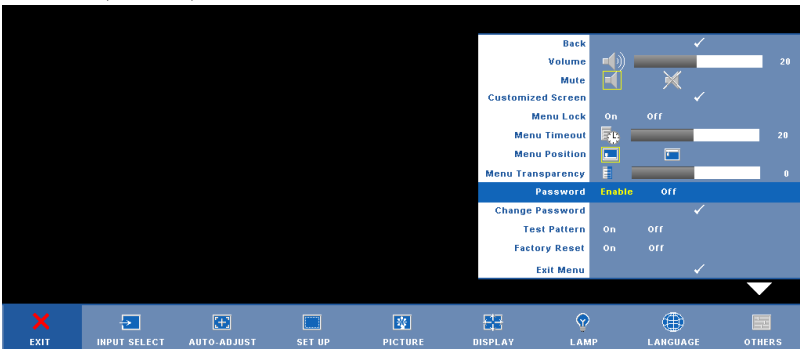

- b Salasatoiminnon kytkeminen tuo esiin merkkiruudun. Syötä 4-numeroinen luku ruudulta ja paina **Enter**-painiketta.

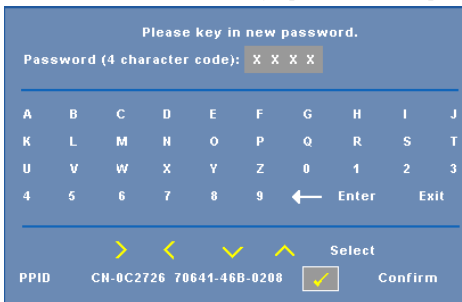

- c Vahvista syöttämällä salasana uudelleen.
 - d Jos salasanan vahventaminen onnistuu, voit jatkaa projektorin toimintojen käyttöä.

- 2 Jos syötät väärän salasanan, saat vielä kaksi yritystä. Kolmen virheellisen yrityksen jälkeen projektori sammuu automaattisesti.

 **HUOM.:** Jos unohdat salasanasasi, ota yhteyttä DELL™-jälleenmyyjääsi tai valtuutettuun huoltoon.

- 3 Voit peruuttaa salasanan toiminnon valitsemalla **Off (Pois päältä)** ja syöttämällä salasanan.

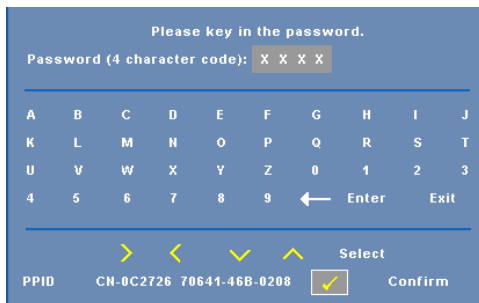

Please key in the password.

Password (4 character code): X X X X

A	B	C	D	E	F	G	H	I	J
K	L	M	N	O	P	Q	R	S	T
U	V	W	X	Y	Z	0	1	2	3
4	5	6	7	8	9	←	Enter	Exit	

Navigation: > < ✓ ^ Select

PPID CN-0C2726 70641-46B-0208 Confirm

CHANGE PASSWORD (SALASANAN MUUTTAMINEN)—Syötä alkuperäinen salasana, kirjoita uusi salasana ja vahvista uusi salasana.

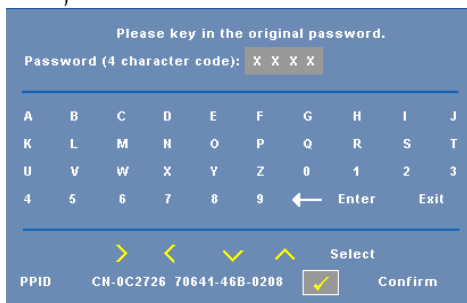

Please key in the original password.

Password (4 character code): X X X X

A	B	C	D	E	F	G	H	I	J
K	L	M	N	O	P	Q	R	S	T
U	V	W	X	Y	Z	0	1	2	3
4	5	6	7	8	9	←	Enter	Exit	

Navigation: > < ✓ ^ Select

PPID CN-0C2726 70641-46B-0208 Confirm

TEST PATTERN (TESTIKUVIO)—Valitse **On**, jos haluat aktivoida valmiin testikuvion, jonka avulla voit testata kohdistusta ja kuvan tarkkuutta. Valitsemalla **Off (Pois päältä)** voit kytkeä tämän toiminnon pois päältä.

FACTORY RESET (TEHDASASETUSTEN PALAUTUS)—Valitsemalla **On (Päällä)** voit palauttaa projektoriin tehdasasetukset. Palauttaa sekä tietokonelähteen että videolähteen asetukset.



Projektorin vianmääritys

Jos sinulla on ongelmia projektorisi kanssa, katso seuraavat vianmääritysohjeet. Jos ongelma ei selviä, ota yhteyttä Dell™:iin. Yhteydenotto Dell™:iin sivulla 44

Ongelma

Ruudulle ei tule kuvaa

Mahdollinen ratkaisu

- Varmista, että linssin suojus on otettu pois ja että projektori on päällä.
 - Varmista, että ulkoinen grafiikkaportti on toiminnassa. Jos käytät Dell™:in kannettavaa tietokonetta, paina   (Fn+F8). Jos kyse on muusta tietokoneesta, katso tietoja sen ohjekirjasta.
 - Varmista, että kaikki kaapelit on kytketty hyvin. Katso sivulla 7.
 - Varmista, että liittimien nastat eivät ole vääntyneet tai katkenneet.
 - Varmista, että lamppu on asennettu hyvin (katso sivulla 38).
 - Käytä **Others (Muut)**-valikon **Test Pattern (Testikuviota)**. Varmista, että testikuvion värit ovat oikein.
-

Ongelma (jatkuu)

Osittainen, liukuva tai väärin näytetty kuva

Mahdollinen ratkaisu (jatkuu)

1 Paina **Automaattinen säätö**-painiketta kaukosäätimestä tai ohjauspaneelistä.

2 Jos käytät Dell™:in kannettavaa tietokonetta, aseta tietokoneen resoluutioksi XGA (1 024 x 768):

a Napsauta hiiren oikealla painikkeella Windows-työpöydän käyttämätöntä osiota, valitse **Ominaisuudet** ja valitse sitten **Asetukset**-välilehti.



b Varmista, että asetuksissa on 1 024 x 768 pikseliä ulkoista näyttöporttia varten.

c Paina   (Fn+F8).

Jos resoluution vaihdossa ilmenee ongelmia tai näyttö ei toimi, käynnistä laite ja projektori uudelleen.

Jos käytät muuta kuin Dell™:in kannettavaa tietokonetta, katso tietoja koneesi ohjekirjasta.

Esityksesi ei näy ruudulla

Jos käytät kannettavaa tietokonetta, paina   (Fn+F8).

Kuva on epävakaata tai vilkkuva

Säädä seurantasäätöä (tracking) kuvaruutunäytön **Display (Näyttö)** -alavalikosta (vain PC-tilassa).

Kuvassa on pystysuuntainen, vilkkuva palkki

Säädä taajuutta (frequency) kuvaruutunäytön **Display (Näyttö)** -alavalikosta (vain PC-tilassa).

Kuvan väri on väärä

- Jos näyttö vastaanottaa väärää lähtösignaalia grafiikkakortilta, valitse signaalin tyyppiä **RGB** kuvaruutuvalikon **Display (Näyttö)** -välilehdeltä.
- Käytä **Others (Muut)**-valikon **Test Pattern (Testikuviota)**. Varmista, että testikuvion värit ovat oikein.

Kuva ei ole tarkka

- 1** Säädä projektorilinssin tarkennusrengasta.
- 2** Varmista, että projektoriuutu on vaaditun etäisyyden sisällä projektorista (3,3 ft [1,0 m] - 39,4 ft [12 m]).

Ongelma (jatkuu)	Mahdollinen ratkaisu (jatkuu)
Kuva on venytetty katseltaessa 16:9-suhteen DVD:tä	Projektoritunnistaa automaattisesti tulosignaalin kuvasuhteen. Kun asetus Original (alkuperäinen) on valittu, projektori säilyttää projisoidun kuvan tulosignaalin mukaisen kuvasuhteen. Jos kuva on yhä venytetty, säädä kuvasuhdetta kuvaruutuvalikon kohdasta Set Up (Asetukset) .
Kuva on käänteinen	Valitse Set Up (Asetukset) kuvaruutunäytöltä ja säädä projektioitilaa.
Lamppu on palanut loppuun tai päästää poksahdavan äänen	Kun lamppu tulee käyttöikänsä loppuun, se saattaa palaa loppuun ja saattaa päästää kovan, poksahdavan äänen. Jos näin käy, projektori ei kytkeydy enää päälle. Katso seuraavasta ohjeesta, miten lamppu vaihdetaan: sivulla 38.
LAMP-valo palaa keltaisena	Jos LAMP-valo palaa keltaisena, vaihda lamppu.
LAMP-valo vilkkuu keltaisena	Jos LAMP-valo ja Power-valo vilkkuvat keltaisina, lampun ajurissa on vikaa ja projektori kytkeytyy automaattisesti pois päältä. Jos LAMP-valo vilkkuu keltaisena ja Power (Virta)-valo palaa sinisenä, väriryörässä on vika ja projektori kytkeytyy automaattisesti pois päältä. Irrota virtajohto kolmen minuutin jälkeen ja kytke sitten näyttö takaisin päälle. Jos ongelma ei selviä, ota yhteyttä Dell™:iin.
TEMP (lämpötila)-valo palaa keltaisena	Projektorit on ylikuumentunut. Näyttö kytkeytyy automaattisesti pois päältä. Kytke näyttö takaisin päälle, kun projektori on jäähtynyt. Jos ongelma ei selviä, ota yhteyttä Dell™:iin.
TEMP-valo vilkkuu keltaisena	Projektorin tuuletin on mennyt epäkuuntoon ja projektori menee automaattisesti pois päältä. Jos ongelma ei selviä, ota yhteyttä Dell™:iin.

Ongelma (jatkuu)	Mahdollinen ratkaisu (jatkuu)
Kuvaruutunäyttö ei tule näkyviin	Kokeile avata kuvaruutunäyttö painamalla paneelin Valikko-painiketta 15 sekunnin ajan. Tarkista Valikkolukko (Menu Lock) sivulla 31.
Kaukosäädin ei toimi sujuvasti, tai sen kantama on erittäin rajoittunut	Paristo saattaa olla vähissä. Tarkista, onko kaukosäätimen LED-valo liian himmeä. Jos on, aseta kaukosäätimeen uusi CR2032-paristo.

Lampun vaihtaminen

! **VAROITUS:** Ennen kuin teet tässä osiossa kuvattuja toimenpiteitä, seuraa sivulla sivu 6 olevia turvallisuusohjeita.

Vaihda lamppu uuteen, kun ruutuun tulee teksti "**Lamp is approaching the end of its useful life in full power operation. Replacement suggested!** www.dell.com/lamps" (lamppu lähestyy sen täyden toimintakunnon loppua. Suosittelemme sen vaihtamista. www.dell.com/lamps). Jos ongelma jatkuu lampun vaihtamisen jälkeen, ota yhteyttä Dell™:iin. Lisätietoja on osiossa yhteydenotto Dell™:iin sivulla 44.

! **VAROITUS:** Lamppu tulee käytössä erittäin kuumaksi. Älä yritä vaihtaa lamppua uuteen ennen kuin projektorin on annettu jäähtyä ainakin 30 minuuttia.

! **VAROITUS:** Älä koske lamppuun tai lampun lasiin missään vaiheessa. Projektorin lamput ovat hyvin hauraita ja saattavat pirstoutua kosketuksesta. Lasinsirut ovat teräviä ja saattavat aiheuttaa vammoja.

! **VAROITUS:** Jos lamppu pirstoutuu, poista kaikki lasinsirut projektorista ja hävitä tai kierrätä lamppu valtion, paikallisten tai liittovaltion lakien mukaisesti. Lisätietoja osoitteesta - www.dell.com/hg.

- 1 Kytke projektori pois päältä ja irrota virtajohto.
- 2 Anna projektorin jäähtyä vähintään 30 minuuttia.
- 3 Irrota molemmat ruuvit, jotka kiinnittävät lampun suojuksen, ja irrota suojus.
- 4 Irrota molemmat ruuvit, jotka kiinnittävät lampun.
- 5 Vedä lamppu ulos sen metallikahvasta.

! **HUOM.:** Dell™ saattaa vaatia, että takuuvaihdetut lamput palautetaan Dell™:ille. Muussa tapauksessa ota yhteys paikalliseen jätteenhävityslaitokseen lähintä sijoituspaikkaa varten.

- 6 Pane uusi lamppu paikalleen.
- 7 Kiristä molemmat ruuvit, jotka kiinnittävät lampun.
- 8 Pane lampun suojus takaisin paikalleen ja kiristä molemmat ruuvit.
- 9 Nollaa lampun käyttöaika valitsemalla Lamp Reset (lampun nollaus)

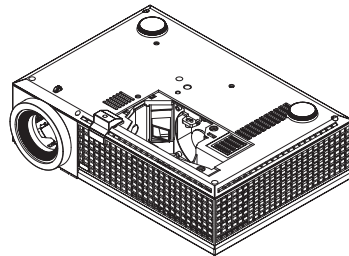
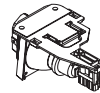
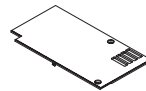

kuvaruutunäytön Lamp (lamppu) -valikosta kohta "Yes". (Katso kohta lamppu sivulla 29)



VAROITUS: Lampun hävittäminen (koskee vain Yhdysvaltoja)

 TÄMÄN TUOTTEEN SISÄLLÄ OLEVA LAMPPU TAI LAMPUT SISÄLTÄVÄT ELOHOPEAA, JA NE TÄYTYY KIERRÄTTÄÄ TAI HÄVITTÄÄ PAIKALLISTEN SÄÄDÖSTEN TAI LAKIEN MUKAAN. LISÄTIETOJA SAAT OSOITTEESTA WWW.DELL.COM/HG TAI OTTAMALLA YHTEYTTÄ ELECTRONIC INDUSTRIES ALLIANCEEN OSOITTEESSA WWW.EIAE.ORG. LAMPPUKOHTAISIA TIETOJA SAAT OSOITTEESTA WWW.LAMPRECYCLE.ORG.

Tekniset tiedot

Valoventtiili	0,55" SVGA DMD Type X, DarkChip1™
Brightness (Kirkkaus)	2500 ANSI-lumina (enintään)
Kontrastisuhde	1800:1 tyypillisesti (Full On/Full Off)
Yhdenmukaisuus	85% tyypillisesti (Japanin standardi - JBMA)
Lamppu	165~200 wattin käyttäjän vaihdettava 3 000 tunnin lamppu (jopa 4000 tuntia säästötilassa)
Pikseleiden määrä	800 x 600 (SVGA)
Näytettävä väri	16,7M väriä
Väripyörän nopeus	2X
Projektiolinssi	F-Stop: F/ 2,41~2,55 Polttoväli f=21,8~24 mm 1,1X manuaalinen 1,1x -zoom-linssi
Projektoruutukoko	22,89 - 302,8 tuumaa (halkaisija)
Projektioetäisyys	3,3~39,4 jalkaa (1,0 m~12 m)
Videoyhteensopivuus	Komposiittivideo / S-Video: NTSC (J, M, 4,43), PAL (B, D, G, H, I, M, N, Nc, 60), SECAM (B, D, G, K, K1, L) Komponenttivideo VGA:n ja DVI-D:n kautta: 1080i/p, 720p, 576i/p, 480i/p
Virranotto	Universaali AC90-264 50/60 Hz PFC-ominaisuudella
Virrankulutus	256 wattia normaalitilassa, 216 wattia virransäästötilassa
Audio	1 kaiutin, 8 watin RMS
Melutaso	34 dB(A) täysillä, 31 dB(A) säästötilassa
Paino	4,95 paunaa (2,25 kg)
Mitat (L x K x S)	Ulkomitat 11,68 x 7,96 x 3,17 ± 0,04 tuumaa (296,5 x 202 x 80,5 ± 1 mm)

Käyttöympäristö	<p>Käyttölämpötila: 5°C - 35°C (41°F- 95°F) Kosteus: 80% maksimi</p> <p>Varastointilämpötila: 0°C – 60°C (32°F – 140°F) Kosteus: 90 % maksimi</p>
Säädökset	FCC, CE, VCCI, UL, cUL, Nemko-GS, ICES-003, MIC, C-Tick, GOST, CCC, PSB, NOM, IRAM, SABS, CECP, SASO, PSE, eK
I/O-liitännät	<p>Virta: AC-virtapistoke</p> <p>Tietokonetulo: kaksi D-subia analogiselle/komponentille, HDTV-sisääntulosignaaleille</p> <p>Tietokonelähtö: yksi 15 nastan D-sub</p> <p>Videotulo: yksi komposiittivideo-RCA ja yksi S-video</p> <p>Audiotulo: yksi ääniliitäntä (halkaisija 3,5 mm)</p> <p>Audiolähtö: yksi ääniliitäntä (halkaisija 3,5 mm)</p> <p>USB-väylä: yksi USB etäliitäntä (orjaliitäntä)</p> <p>Yksi mini-DIN RS232 kiinteää tietokoneen avulla tehtävää kauko-ohjausta varten</p> <p>DVI-D-tulo: yksi DVI-D-liitäntä DVI-D-signaalille (HDCP-yhteensopiva).</p>



HUOM.: Projektorin lampun todellinen käyttöikä riippuu käyttöolosuhteista ja -tavoista. Jos projektoria käytetään pölyisissä tiloissa tai korkeissa lämpötiloissa tai jos se sammutetaan usein äkillisesti, lampun käyttöikä voi lyhentyä tai lamppu voi jopa rikkoutua. Dellin projektorien ilmoitettu lampun käyttöikä viittaa tyypilliseen käyttöikään ilman lamppua kuluttavia tekijöitä ja pätee yli 50 prosenttiin testatuista lampuista. Käyttöikä viittaa aikaan, joka kuluu ennen kuin lampun kirkkaus vähenee puoleen ilmoitetusta kirkkaustasosta. Kyseessä ei siis ole aika, jonka jälkeen lamppu sammuu.

PS232-nastamääritys

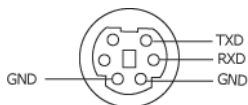

RS232-protokolla

- Tietoliikenneasetukset

Yhteysasetukset	Arvo
Siirtonopeus:	19200
Databittejä:	8
Pariteetti	Ei
Loppubittejä	1

- **Komentotyypit**

Kuvaruutunäytön tuominen näkyviin ja asetusten säätö.

- **Ohjauksen komentosyntaksi (tietokoneelta projektorille)**

[H][AC][SoP][CRC][ID][SoM][KOMENTO]

- **Esimerkki:** Virta päälle -komento (lähetä ensin matala tavu)

--> 0xBE, 0xEF, 0x10, 0x05, 0x00, 0xC6, 0xFF, 0x11, 0x11, 0x01, 0x00, 0x01

- **Ohjauksen komentoluettelo**

Näet viimeisimmän RS232-koodin Dellin tukisivuilla osoitteessa: support.dell.com.

Yhteensopivuustilat (Analoginen/Digitaalinen)

Resoluutio	Pystytaajuus (Hz)	Vaakataajuus (kHz)
640X480	59,9	31,5
640X480	75	37,5
640X480	85	43,3
720X400	70,1	31,5
720X400	85	37,9
800X600	60,3	37,9
800X600	75	46,9
800X600	85,1	53,7
848X480	60	31
1024X768	60	48,4
1024X768	75	60
1024X768	85	68,7
1280X720	59,9	44,8
1280X768	59,9	47,8
1280X800	59,8	49,7
1280X1024	60	64
1280X1024	75	80
1280X1024	85	91,1
1360X768	60	47,7
1400X1050	60	65,3
1440X900	59,9	55,9
1680X1050	60	65,3
1600X1200	60	75

Yhteydenotto Dell™:iin

Yhdysvalloissa olevat asiakkaat voivat soittaa numeroon 800-WWW-DELL (800-999-3355).



HUOM.: Jos sinulla ei ole toimivaa Internet-yhteyttä, löydät yhteystietomme ostokuitista, lähetysluettelosta, laskusta tai Dellin tuoteluettelosta.

Dell tarjoaa useita Internet- ja puhelintukia sekä palvelumahdollisuuksia. Palveluiden saatavuus vaihtelee maittain, eikä kaikkia ehkä ole saatavilla juuri sinun alueellasi. Ota yhteyttä Delliin myyntiin, tekniseen tukeen tai asiakaspalveluun liittyvissä asioissa:

- 1 Käy osoitteessa support.dell.com.
- 2 Etsi maa tai alue **Choose A Country/Region** (Valitse maa/alue) pudotusvalikosta sivun alareunassa.
- 3 Valitse **Contact Us** (Ota meihin yhteyttä) sivun vasemmasta reunasta.
- 4 Valitse haluamasi palvelu tai tukilinkki.
- 5 Valitse sinulle parhaiten sopiva yhteydenottotapa.

Liite: Sanasto

ANSI-lumenit —Kirkkauden mittaamisen standardi. Lumenit lasketaan jakamalla nelimetrin kokoinen kuva yhdeksään yhtä suureen neliöön, mittaamalla luksilukema (tai kirkkaus) jokaisen neliön keskeltä ja laskemalla lopuksi näiden yhdeksän lukeman keskiarvo.

Aspect Ratio (Kuvasuhte) —Yleisin kuvasuhde on 4:3. Varhaiset televisiot ja tietokonenäytöt käyttävät kuvasuhdetta 4:3, joka tarkoittaa että kuvan leveys on 4/3 kertaa sen korkeus.

Brightness (Kirkkaus) — Näytöstä, projektionäytöstä tai projektiolaitteesta säteilevän valon määrä. Projektorin kirkkaus mitataan ANSI-lumeneina.

Color Temperature (Väriämpö) — valkoisen valon väri. Matalissa väriämpötiloissa valo on lämmintä (keltaista/punaista) kun taas korkeissa väriämpötiloissa valo on kylmempi (sinisempi). Väriämpötilan mittayksikkö on kelvin (K).

Component Video (komponenttideo)—Tapa kuljettaa hyvänlaatuista videokuvaa, joka muodostuu luminanssisignaalista ja kahdesta eri krominanssisignaalista. Ne määritellään YPbPr:ksi (analoginen komponentti) ja YCbCr:ksi (digitaalinen komponentti). Komponenttideo on käytettävissä DVD-soittimissa.

Composite Video (komposiittideo) — on videosignaali, joka yhdistää luman (kirkkauden), kroman (värin), väripurskeen sekä vaaka- ja pystysuorat tahdistuspulssit yhdeksi aalloksi, jota kuljettaa yksi johtopari. Formaatteja on kolmea eri lajia: NTSC, PAL ja SECAM.

Compressed Resolution (pakattu resoluutio) — Jos laitteeseen tulevien kuvien resoluutio on suurempi kuin projektorin resoluutio, kuva näytetään projektorin resoluutioon sovitettuna. Digitaalilaitteiden pakkausominaisuuksista johtuen osa kuvan sisällöstä menetetään.

Contrast Ratio (Kontrastisuhte)— Valoisten ja pimeiden arvojen vaihteluala, tai niiden maksimi- ja minimiarvojen välinen suhde. Projektiolalla käytetään näitä kahta tapaa suhteen mittaamiseen:

1 *Full On/Off (kokonaan päällä/pois)* — mittaa suhteen valonlähteen ollessa täysin valkoinen kuva (full on/kokonaan päällä) ja valonlähteen ollessa kokonaan musta kuva (full off/kokonaan pois).

2 *ANSI* — mittaa kuviota, jossa on 16 vuorottelevaa mustaa ja valkoista nelikulmiota. Keskimääräinen valomäärä valkoisista nelikulmioista jaetaan keskimääräisellä valomäärällä mustista nelikulmioista, ja tuloksena saadaan ANSI-kontrastisuhte.

Full On/Off-kontrasti on aina suurempi luku kuin ANSI-kontrasti samalla projektorilla.

dB— desibeli—Yksikkö, jota käytetään ilmoittamaan suhteellinen ero voimassa tai intensiteetissä, yleensä kahden akustisen tai sähköisen signaalin välillä, joka on kymmenen kertaa kyseisten kahden tason suhteen logaritmi.

Diagonal Screen (Ruudun halkaisija) — Tapa, jolla mitataan ruudun tai projektoidun kuvan koko. Siinä mitataan yhdestä nurkasta vastakkaiseen nurkkaan. 3 metriä korkean ja 4 metriä leveän ruudun halkaisija on 5 metriä. Tämä ohjekirja olettaa, että halkaisijamitta on tavanomainen tietokoneissa käytetty 4:3-suhde, kuten edellisissä esimerkissä.

DLP®— Digital Light Processing™ (digitaalinen valonkäsittely)—Texas Instrumentsin kehittämä heijastava näyttötekniikka, joka käyttää pieniä, ohjattavia peilejä. Valo menee värisuodattimen läpi ja siitä DLP-peileihin, jotka järjestävät RGB-värit kuvaksi, joka heijastetaan ruudulle. Tunnetaan myös nimellä DMD.

DMD— Digital Micro-Mirror Device (digitaalinen mikropeililaite)— Jokainen DMD koostuu tuhansista kääntyvistä, mikroskooppisista alumiiniseospeleistä, jotka on liitetty yhteen paneeliin.

DVI-D— Digital Visual Interface-Digital -liitin.

Focal Length (Polttoväli)— Etäisyys linssin pinnalta sen polttopisteeseen.

Frequency (Taajuus)— Sähköisten signaalien toistonopeus (värähdyksiä sekunnissa). Mitataan hertseissä (Hz).

Hz (Hertsi) — Taajuuden yksikkö.

Keystone Correction (Trapetsikorjaus)— Keino, jolla korjataan kuvan vääristymää (yleensä leveää ylälaitaa ja kapeaa alalaitaa), joka aiheutuu projektoituun kuvaan projektorin ja kankaan välisestä vääärästä kulmasta.

Maksimietäisyys— Etäisyys ruudusta, jolta projektori voi vielä heijastaa käyttökelpoisen kuvan (riittävän kirkaan) täysin pimennetyssä huoneessa.

Maksimikuvakoko— Suurin kuva, jonka projektori voi heijastaa pimennetyssä huoneessa. Tätä rajoittaa yleensä optiikan polttoväli.

Minimietäisyys— Lähin sijainti, josta projektori voi tarkentaa kuvan ruudulle.

NTSC— National Television Standards Committee. Pohjoisamerikkalainen standardi kovalle ja televisiolähetysille. Videoformaatti on 525 juovaa ja 30 ruutua per sekunti.

PAL— Phase Alternating Line. Eurooppalainen standardi kovalle ja televisiolähetysille. Videoformaatti on 625 juovaa ja 25 ruutua per sekunti.

Reverse Image (Käänteinen kuva)— Toiminto, jolla kuva peilataan

vaakasunnassa. Kun sitä käytetään normaalin etuprojektion kanssa, tekstit ja kuva ovat väärin päin. Käänteistä kuvaa käytetään takaprojektiossa.

RGB— Red, Green, Blue (punainen, vihreä, sininen) — Käytetään yleensä kuvaamaan näyttöä, joka vaatii erilliset signaalit kaikille kolmelle värille.

S-Video— Videostandardi, joka käyttää 4 pinnan mini-DIN-liitäntää lähettämään videotietoa kahta signaalijohtoa pitkin, joita kutsutaan luminanssiksi (kirkkaus, Y) ja krominanssiksi (väri, C). S-Videon viitataan myös nimellä Y/C.

SECAM— Ranskalainen ja kansainvälinen standardi kuvalle ja televisiolähetyksille. Standardi on hyvin samanlainen PAL:n kanssa, mutta väritiedot lähetetään eri metodilla.

SVGA— Super Video Graphics Array— 800 x 600 pikseliä.

SXGA— Super Extended Graphics Array,—1 280 x 1 024 pikseliä.

UXGA— Ultra Extended Graphics Array—1 600 x 1 200 pikseliä.

VGA— Video Graphics Array—640 x 480 pikseliä.

XGA— Extended Video Graphics Array— 1 024 x 768 pikseliä.

Zoom-linssi— Linssi, jossa on muuttuva polttoväli, joka mahdollistaa käyttäjän liikuttavan kuvaa eteen tai taaksepäin tehden kuvasta suuremman tai pienemmän.

Zoom-linssin suhde— Suhde suurimman ja pienimmän kuvan välillä, jotka linssi voi projektoida tietyltä etäisyydeltä. Esimerkiksi zoom-linssin suhde 1,4:1 tarkoittaa, että 10 jalan kuva ilman zoomia olisi 14 jalan kuva täydellä zoomilla.

Sisällysluettelo

D

Delliin
yhteydenotto 44

K

Kaukosäädin 21
 Infrapunavastaanotin 20
Kuvaruutunäyttö 22
 Auto-Adjust (Automaattinen säätö) 23
 Display (Näyttö, videotilassa) 28
 Lähteen valinta 23
 Lamppu 29
 Language (Kieli) 30
 Main Menu (Päävalikko) 23
 Näyttö (PC-tilassa) 27
 Others (Muut) 31
 Picture (Kuva, videotilassa) 26
 Picture (PC-tilassa) 25
 Set Up (Asetukset) 24

L

Lampun vaihtaminen 38
Liitäntäportit
 Audiolähtöliitäntä 7
 Audiotuloliitäntä 7
 DVI-D-tuloliitin: 7
 Komposiittivideoliitäntä 7
 Liitäntä VGA-A D-subiin 7

 Liitäntä VGA-B D-subiin 7
 RS232-liitäntä 7
 S-videoliitäntä 7
 Turvakaapelin liitäntä 7
 USB-etäliitäntä 7
 VGA-A-lähtö (näytön kautta) 7
 Virtaliitäntä 7

O

Ohjauspaneeli 19

P

Pääyksikkö 6
 Infrapunavastaanotin 6
 Linssi 6
 Nostopainike 6
 Ohjauspaneeli 6
 Tarkennusrengas 6
 Zoomauspainike 6
Projektoidun kuvan asettaminen 16
 Projektorin korkeuden säätäminen 16
 projektorin laskeminen
 Kallistuksen säätöpyörä 16
 Nostojalka 16
 Nostopainike 16
Projektorin kytkeminen
 DVI-D-adapteri 14

HDMI-kaapeli 14
Komposiittivideokaapeli 12
Kytkeminen HDMI-kaapelilla 14
Kytkeminen komponenttikaapelilla 13
Kytkeminen komposiittikaapelilla 12
Kytkeminen S-videokaapelilla 11
Kytkeminen tietokoneeseen RS232-kaapelilla 10
RS232-kaapeli 10
S-videokaapeli 11
Tietokoneeseen 8, 9
USB-kaapeli 8, 9
VGA:n ja YPbPr:n välinen kaapeli 13
VGA-kaapeli 8, 9
Virtajohto 8, 9, 10, 11, 12, 13, 14

Projektorin zoomin ja tarkennuksen asettaminen 17
Tarkennusrenkas 17
Zoomauspainike 17
puhelinnumerot 44

T

Tekniset tiedot
Audio 41
Brightness (Kirkkaus) 40
I/O-liitännät 41
Käyttöympäristö 41
Kontrastisuhde 40
Lamppu 40
Melutaso 41

Mitat 41
Näytettävä väri 40
Paino 41
Pikseleiden määrä 40
Projektioetäisyys 40
Projektiolinssi 40
Projektioruutukoko 40
RS232-protokolla 42
Säädökset 41
Valoventtiili 40
Väripyörän nopeus 40
Videoyhteensopivuus 40
Virrankulutus 40
Virranotto 40
Yhdenmukaisuus 40
Yhteensopivuustilat 43

tuki

yhteydenotto Delliin 44

V

Vianmääritys 34
Yhteydenotto Delliin 34
Virran kytkeminen päälle / pois päältä
Projektorin kytkeminen päälle 15
Projektorin kytkeminen pois päältä 15

Y

Yhteydenotto Delliin 5, 19, 20, 36, 38